

# GPS Pocket PC Phone Quick Start Guide



## Tartalomjegyzék

1. A csomag tartalma .....	3
2. A GPS Pocket PC Phone .....	4
3. Első lépések .....	8
4. Hívás kezdeményezése .....	13
5. Az Outlook szinkronizálása.....	14
6. E-mail fiókok beállításai .....	16
7. Üzenetküldés .....	18
8. Az Internet böngészése.....	19
9. A kamera használata.....	20
10. Képek & videók kezelése .....	21
11. Szövegbevitel .....	23
12. A GPS használata.....	24
13. Ikonok jelentése .....	31
14. A Pocket PC Phone testreszabása.....	34
15. A Pocket PC Phone biztonsági beállítása.....	35

## 1. A csomag tartalma



A csomag tartalma: HTC P3300 készülék, hálózati töltő, USB szinkronkábel, tok, ceruza, headset, akkumulátor (1200mAh)

Megjegyzés: A csomag nem tartalmazza az ábrán felsorolt összes kiegészítőt, azok opcionális tartozékok lehetnek (pl. autós tartó, tartókar, autós töltő stb.)!

## 2. GPS Pocket PC Phone

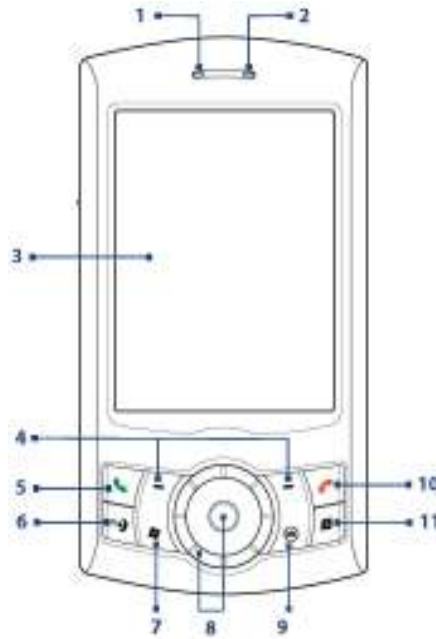

- 1    Állapotjelző LED 1** Ez a LED a következőkről tájékoztatja:
- Kék villogás: A Bluetooth készen áll a használatra.
  - Zöld villogás: Wi-Fi állapotjelző.
  - Amikor a Bluetooth és a Wi-Fi funkciók be vannak kapcsolva, a LED felváltva villog (kék/zöld).
  - Sárga villogás: GPS állapotjelző.
- 2    Állapotjelző LED 2** Ez a LED zöld/sárga a GSM/GPRS/EDGE készenléti állapotot, az üzenetet, a hálózat állapotát valamint az akkumulátor töltését jelzi.
- 3    Érintő képernyő** Az íráshoz, rajzoláshoz vagy a menüelemek kiválasztásához érintse meg a ceruzával a kijelzőt.
- 4    Bal és jobb oldali SOFT gombok** A gomb feletti aktuális opció végrehajtásához nyomja meg a gombot.
- 5    TALK gomb** Hívás fogadásához vagy indításához nyomja meg a gombot.
- 6    GPS gomb** A GPS szoftver elindításához nyomja meg a gombot.
- 7    START gomb** A Start menü megjelenítéséhez nyomja meg a gombot.
- 8    HTC RollR™** A RollR™ a HTC szabadalmaztatott eszköz vezérlő gombja. Használhatja a GPS navigációhoz, görgetéshez, böngészéshez, kameravezérléshez és az egér vezérléséhez.
- Track Wheel**
- Az óramutató járásával megegyező vagy ellenkező irányba mozdítva navigálhat a menükben vagy a képernyőn.
  - A kamera vagy GPS szoftver használata közben zoom funkciót is ellát.
- Trackball**
- Fel, le, balra vagy jobbra mozgatva navigálhat a menükben vagy program utasításokat adhat ki vele.

- A kamera használatához is segítséget nyújt.
- A GPS szoftver térképének mozgatásában nyújt még segítséget.

- 9 OK gomb** Adatbevitelhez valamint alkalmazásból való kilépéshez.
- 10 END gomb** Hívás befejezéséhez valamint a Today képernyő megjelenítéséhez használhatja.
- 11 INTERNET EXPLORER gomb** Az Internet Explorer Mobile alkalmazás elindításához használhatja.

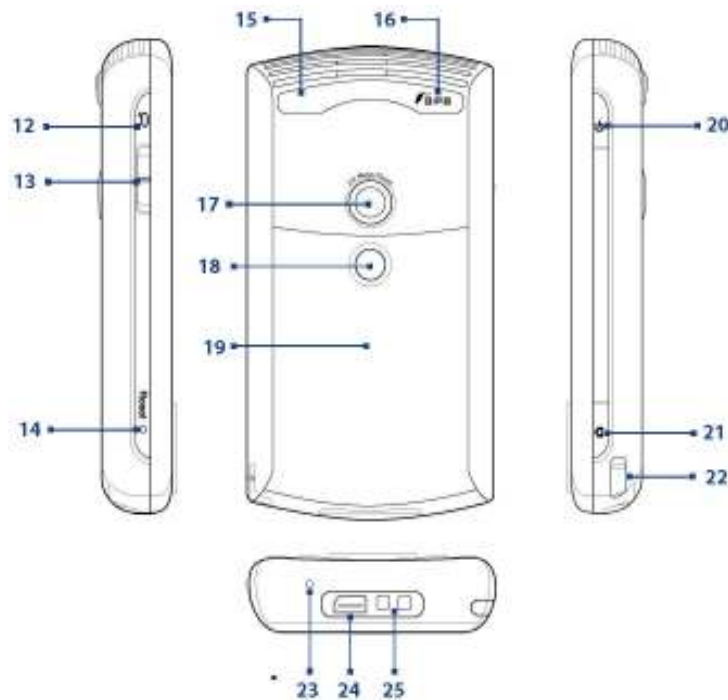

- 12 VOICE COMMAND gomb** A Voice Speed Dial elindítása; Hangfeljegyzéshez nyomja meg a gombot.
- 13 Hangerőszabályozó csúszka**
  - A hangerőt szabályozhatja vele.
  - Hívás alkalmával a fülhallgató hangerejét szabályozhatja vele.
- 14 RESET gomb** Soft-reset elvégzéséhez a ceruzával nyomja meg a RESET gombot.
- 15 Autós Antenna csatlakozó** A jobb jelvételez, autója antennacsatlakozójával összekötheti a Pocket PC phone-t.
- 16 GPS Antenna** Amennyiben jobb GPS jelvételezre van szüksége, külső GPS

	<b>csatlakozó</b>	antennát csatlakoztathat a Pocket PC phone-hoz.
17	<b>Kamera</b>	Fényképek vagy videófelvetelek készítéséhez használja a kamerát.
18	<b>Önarckép tükör</b>	Önarckép készítéséhez fordítsa a Pocket PC hátoldalát maga felé.
19	<b>Akkumulátor fedél</b>	Az akkumulátor cseréjéhez csúsztassa le a fedelet.
20	<b>POWER gomb</b>	<ul style="list-style-type: none"> <li>• A képernyő ideiglenes kikapcsolásához használhatja, ez a Sleep mód. A Sleep módban is fogadhat hívásokat valamint üzeneteket.</li> <li>• A készülék teljes kikapcsolásához beleértve a telefon funkciókat is, nyomja meg a gombot 5 mp-ig.</li> </ul>
21	<b>CAMERA gomb</b>	A kamera elindításához nyomja meg a gombot. Fényképezéshez vagy videófelvétel készítéséhez szintén nyomja meg a gombot.
22	<b>Ceruza</b>	Az íráshoz, rajzoláshoz vagy a menüelemek kiválasztásához érintse meg a ceruzával a kijelzőt.
23	<b>Mikrofon</b>	Telefonáláshoz vagy hangjegyzet készítéséhez beszéljen a mikrofonba.
24	<b>Sync csatlakozó/Fülhallgató Jack</b>	Használja a csatlakozót az USB szinkronkábelrel adatszinkronizálásra vagy töltésre. E mellett az USB sztereó headsettel folytathatja beszélgetéseit vagy hallgathat rádiót, audió zenét. A headset antennaként is szolgál a rádiózáshoz.
25	<b>Pánt tartó</b>	A Pocket PC phone-t rögzíthetjük vele, pl. övünkre.
1	<b>Hálózati adapter</b>	Az akkumulátor töltéséhez.
2	<b>USB szinkronkábel</b>	A számítógéppel való összekötésre és adatszinkronizálásra.
3	<b>Sztereó headset</b>	<ul style="list-style-type: none"> <li>• Hangerőszabályozót valamint hívásfogadás/ befejezés gombot tartalmaz. Hívás fogadásához vagy hívástartáshoz nyomja meg a hívásfogadás/ befejezés gombot, hívás befejezéséhez nyomja meg és tartsa nyomva a hívásfogadás/ befejezés gombot.</li> <li>• Az FM rádió használatakor csatlakoztassa a headset-et, mert az antennaként is szolgál.</li> </ul>
4	<b>Autós töltő (Csak a HTC P3300 Premium csomagban)</b>	Töltse Pocket PC phone-ját miközben autózik. Szivargyújtóra csatlakoztatható töltő. (Nem alaptartozék)
5	<b>Autós tartó (Csak a HTC P3300 Premium csomagban)</b>	A Pocket PC Phone rögzítéséhez használja az autós tartót. (Nem alaptartozék)

### 3. Első lépések

A használat előtt be kell helyezni a SIM kártyáját valamint az akkumulátort. Amennyiben MicroSD memóriával szeretné bővíteni az eszközt, azt a SIM kártya behelyezése előtt tegye a

készülékbe, mert a memória kártya helye a SIM kártya alatt van.

### A memória kártya és a SIM kártya behelyezése

1. Ellenőrizze, hogy készüléke ki van kapcsolva.
2. Csúsztassa le az akkumulátor fedelét. Amennyiben az akkumulátor benne van a készülékben, emelje azt ki.
3. Csúsztassa el a SIM kártya tartót, majd emelje fel.
4. Ezután a memória kártya tartót emelje fel.
5. Helyezze be a memória és SIM kártyákat a megfelelő helyeikre, a réz érintkezőikkel lefelé fordítva. Ügyeljen a SIM kártya levágott sarkának helyes állására.



Inserting the micro SD card



Inserting the SIM card

6. Nyomja be a memória kártya tartóját a rögzítéshez.
7. A SIM kártya tartóját csúsztassa el a lezáráshoz.
8. Helyezze be az akkumulátort.
9. Helyezze vissza az akkumulátor fedelét.

### Az akkumulátor behelyezése és feltöltése

Az akkumulátor csak részlegesen van feltöltve, ezért töltsen fel teljesen.



Az akkumulátor fedél levétele után helyezze be az akkumulátort a készülékbe, ügyeljen a réz érintkezők megfelelő állására.

Vannak akkumulátorok, amelyeket a legjobb teljesítmény érdekében egymás után több ciklusban fel kell tölteni és lemeríteni az első használatkor. Két módon töltheti az akkumulátort:

- A hálózati töltő segítségével a szokásos módon.
- Az USB szinkronkábel segítségével, a számítógéppel összekötve



A készülék kikapcsolt állapotában való töltést a jelző LED sárga fénye jelzi. Bekapcsolt állapotban a Today képernyőn egy (  ) ikon is jelzi a töltést.

Amint az akkumulátor teljesen feltöltött, a LED zöld fényre vált és az

(  ) ikon jelenik meg a Today képernyőn.

#### Az akkumulátor töltöttségének ellenőrzése

- Kiklikeljen az (  ) ikonra a Today képernyőn. Az energiaellátás képernyő jelenik meg, ahol az akkumulátor aktuális töltöttségi szintjét tekintheti meg.



Battery power indicator

Alacsony töltöttségi szintnél, egy üzenetablak értesíti a felhasználót. Ebben az esetben mentse adatait szinkronizálással PC-re vagy külső memória kártyára, majd kapcsolja ki az eszközt. Ne indítsa újra a készüléket, amíg nem gondoskodott a töltéséről.

#### A Pocket PC Phone bekapcsolása

A bekapcsoláshoz nyomja meg a POWER gombot. Az első alkalommal egy varázsló fogja végigvezetni a képernyő, valamint a területi, idő és dátum, jelszó, Outlook e-mail, és POP3/IMAP4 e-mail fiókok beállításain.

Nyomja meg a POWER gombot a készülék kikapcsolásához.

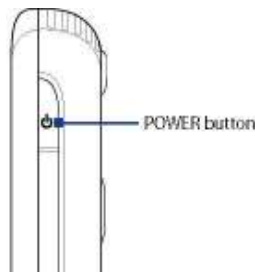

## 4. Hívás kezdeményezése

Az átlagos mobiltelefonokhoz hasonlóan kezdeményezhet hívásokat, nyomon követheti híváslistáját vagy küldhet SMS üzeneteket.

#### A Phone képernyő

A Phone képernyőről elérheti a hívások előzményeit, a gyorstárcsázást valamint a beállításokat. A Phone képernyő megjelenítéséhez tegye a következőt:

- A ceruzával klikkeljen a **Start > Phone** -ra.
- Nyomja meg a TALK gombot.

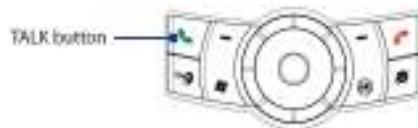

#### Hívás kezdeményezése

- A Phone képernyőn, klikkeljen a hívni kívánt számra, majd klikkeljen az  ikonra vagy nyomja meg a TALK gombot.

## 5. Az Outlook adatok szinkronizálása

A Microsoft® ActiveSync® alkalmazással, szinkronizálhatja a számítógépén lévő Outlook adatait a Pocket PC Phone adataival. Az ActiveSync már telepítve van a Pocket PC Phone-ra, csupán a számítógépére kell telepítse azt. Ehhez helyezze be a **Getting Started CD**-t a számítógép CD/DVD meghajtójába. Az ActiveSync alkalmazás telepítéséhez kövesse a képernyőn megjelenő varázsló útmutatásait, majd a telepítés végén csatlakoztassa össze a számítógépet a Pocket PC Phone-nal.

Kapcsolja be a Pocket PC Phone-t. Amint a számítógépe felismerte az USB kapcsolatot, az **ActiveSync Synchronization Setup Wizard** jelenik meg a képernyőn, kövesse az utasításokat, majd válassza ki azokat az elemeket, amelyeket szinkronizálni szeretne.



### A PC hardver és szoftver követelményei az ActiveSync 4.x telepítéséhez

A **Getting Started CD**-n található ActiveSync 4.x alkalmazás a következő operációs rendszerekkel kompatibilis:

- Microsoft® Windows® 2000 Service Pack 4
- Microsoft® Windows® Server 2003 Service Pack 1
- Microsoft® Windows® Server 2003 IA64 Edition Service Pack 1
- Microsoft® Windows® Server 2003 x64 Edition Service Pack 1
- Microsoft® Windows® XP Professional Service Packs 1 and 2
- Microsoft® Windows® XP Home Service Packs 1 and 2
- Microsoft® Windows® XP Tablet PC Edition 2005
- Microsoft® Windows® XP Media Center Edition 2005
- Microsoft® Windows® XP Professional x64 Edition
- Microsoft® Outlook® 98, Microsoft® Outlook® 2000 and Microsoft® Outlook® XP, and Microsoft® Outlook® 2003 messaging and collaboration clients
- Microsoft® Office 97, excluding Outlook
- Microsoft® Office 2000
- Microsoft® Office XP
- Microsoft® Office 2003
- Microsoft® Internet Explorer 4.01 vagy frisebb
- Microsoft® Systems Management Server 2.0



## 6. E-mail fiókok beállításai

Az e-mail beállítás varázsló megkönnyíti az Outlook e-mail és POP3/IMAP4 fiókjainak beállítását.

### Az e-mail fiókok beállítása az „E-mail Setup Wizard”-dal

1. Kiklikkeljen a **Start > Messaging**-re.
2. Kiklikkeljen a **Menu > Tools > New Account** –ra a varázslóhoz.
3. Az E-mail Setup Wizard végigvezeti Önt a beállításokon.



### Az Outlook e-mail beállítása

Az Outlook e-mail-ek küldéséhez és fogadásához be kell állítania az ActiveSync szinkronizációt a számítógépével.

### POP3/IMAP4 e-mail fiók beállítása

Amennyiben rendelkezik POP3 vagy IMAP4 e-mail fiókkal, a beállításokhoz tegye a következőket:

1. Kiklikkeljen a **Start > Messaging**-ra.
2. Kiklikkeljen a **Menu > Tools > New Account**-ra.
3. Először válassza az **Other (POP3/IMAP)** a **Your e-mail provider** listából, majd kiklikkeljen a **Next**-re.
4. Írja be az e-mail címét, majd kiklikkeljen a **Next**-re.



Az **Auto configuration** segít az automatikus e-mail szerver beállítások letöltésében.

5. Amint az Auto configuration befejeződött, kiklikkeljen a **Next**-re.
6. Írja be a nevét és jelszavát.

A jelszava megjegyzéséhez jelölje be a **Save password** jelölőnégyzetet.

## 7. Üzenet küldése

A Pocket PC Phone-nal tud küldeni és fogadni e-mail-t, SMS-t vagy MMS üzeneteket, amennyiben az a hálózatra csatlakozott. SMS üzenetet csak mobilszámra, MMS üzenetet mobilszámra és e-mail címre is küldhet.

## Üzenet létrehozása és elküldése

1. Az üzenet listában klikkeljen a **Menu > Go To** –ra, majd válasszon egy fiókot.
2. Klikkeljen az **New** opcióra.
3. Gépelje be a kívánt e-mail címet vagy telefonszámo(ka)t pontosvesszővel elválasztva. A névjegyzék eléréséhez klikkeljen a **To**-ra.
4. Gépelje be az üzenetét.
  - Gyakori szöveg gyors hozzáadásához klikkeljen a **Menu > My Text** -re majd válassza ki a kívánt szöveget.
  - Helyesírás ellenőrzéséhez klikkeljen a **Menu > Spell Check** opcióra.
5. Klikkeljen a **Send** gombra.

**Megjegyzés:** SMS és MMS küldéséhez a GSM/EDGE hálózatra kell legyen csatlakozva. E-mail üzenetek küldéséhez csatlakozva kell legyen az Internetre (pl. GSM/EDGE/GPRS, USB/Bluetooth(PC-vel) WLAN kapcsolaton keresztül stb.).



Composing Outlook e-mail message

## 8. Az Internet böngészése

A készülékre telepített böngésző az **Internet Explorer Mobile**, egy teljes értékű Internetböngésző, mely az eszközére van optimalizálva.

### Az Internet Explorer Mobile használata

1. Klikkeljen a **Start > Internet Explorer** opcióra.
  2. Egy weboldal eléréséhez írja be a címsorba a webcímet.
  3. Klikkeljen a (  ) ikonra a webhely megnyitásához.
  4. Az előző oldalhoz klikkeljen a **Back** gombra.
  5. Az oldal frissítéséhez klikkeljen a **Menu > Refresh** opcióra.
  6. A kezdőoldalhoz klikkeljen a **Menu > Home** opcióra.
  7. A kedvencek elérését a **Menu > Favorites** pontjában választhatja ki.
- Oldal felvételéhez a kedvencek közé, klikkeljen a **Menu > Add to Favorites** opcióra.



Internet Explorer Mobile

## 9. A kamera használata

A beépített kamera segítségével egyszerűen készíthet fényképeket vagy videófelvételt.



### A kamera elindítása

- Kiklikkeljen a **Start > Programs > Camera** opcióra.
- Kiklikkeljen a **Start > Programs > Pictures & Videos** opcióra, majd a **kamera** ikonra.
- Nyomja meg a CAMERA gombot a Pocket PC phone-on.



A kamerából való kilépéshez klikkeljen az **Exit** ikonra (  ) a képernyőn.



### Fénykép készítése

1. A kamera elindítása után, klikkeljen a  vagy a  gombra a képernyőn vagy a Trackball-lal jobbra vagy balra a **Photo** készítő módhoz.
2. Fénykép készítéséhez nyomja meg a CAMERA gombot vagy a Trackball-t.

### Videófelvétel készítése

1. A kamera elindítása után, klikkeljen a  vagy a  gombra a képernyőn vagy a Trackball-lal jobbra vagy balra a **Video** készítő módhoz.
2. Videófelvétel készítéséhez nyomja meg a CAMERA gombot vagy a Trackball-t. A felvétel megállításához nyomja meg a CAMERA gombot vagy a Trackball-t újra.

## 10. Képek & Videók kezelése

A képek & videók alkalmazással egybe gyűjtheti, szervezheti, vagy rendezheti képeit és videóit.

Az alkalmazással megtekintheti képeit, vagy videóit, továbbá GIF animációkat nézhet. A képeket szerkesztheti, elküldheti e-mailben, beállíthatja háttérképnek a Today képernyőn vagy slide show-ként is megnézheti azokat..



### Képek megtekintése

1. Kiklikeljen a **Start > Programs > Pictures & Videos** opcióra. A My Pictures mappában a képek miniatűrként jelennek meg.
2. Kiklikeljen a képre majd a **View** opcióra a megtekintéséhez.

### GIF animációk lejátszása

1. Kiklikeljen a **Start > Programs > Pictures & Videos** opcióra.
2. Válassza ki a GIF animációt majd kiklikeljen a **View** opcióra.

### Videók lejátszása

1. Kiklikeljen a **Start > Programs > Pictures & Videos** opcióra. Alapértelmezettként a My Pictures mappa válik láthatóvá.
2. A videókat a My Documents mappán belül a My Videos mappában találja, ilyen (  ) ikonnal jelezve.



3. A videó fájl lejátszásához jelölje ki, majd kiklikeljen a Play gombra, hogy a Windows Media Player –ben elinduljon.

## 11. Szövegbevitel

Amikor egy olyan alkalmazást használ, ahol szükség van szövegbevitelre, a menü sávban megjelenik az **Input Panel** ikon.

Kiklikeljen az **Input Selector** nyílra, a menü eléréséhez, ahol a szövegbeviteli módot választhatja ki. Ezután megjelenik a virtuális billentyűzet a kijelzőn. A billentyűzet megjelenítéséhez / elrejtéséhez kiklikeljen az **Input Panel** ikonra.

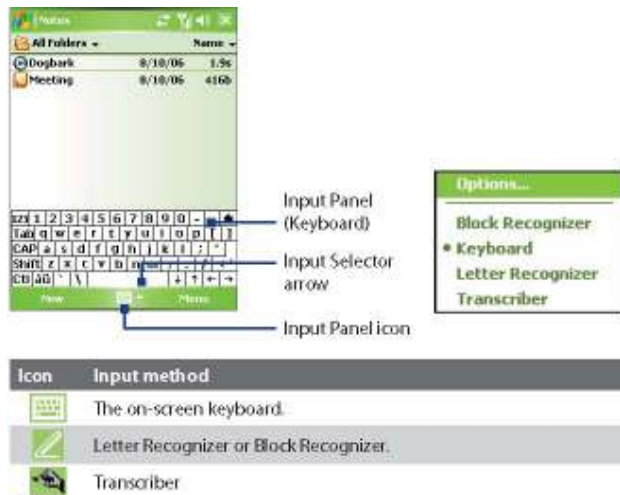

## 12. A GPS használata

A **HTC P3300** készülék beépített GPS vevőt tartalmaz, valamint a TomTom NAVIGATOR előre installált változatát. Ez a GPS navigációs szoftver segíti Önt az utazásai megtervezésében. Úticélt választhat manuálisan vagy akár a névjegyzékből is, alternatív útvonalakat tervezhet adott célállomáshoz, legrövidebb, leggyorsabb útvonalakat, érdekes pontokat állíthat be.

Az itt következő gyors útmutató segít Önnek a GPS navigáció kezdeti lépéseiben.

### A TomTom NAVIGATOR elindítása

A NAVIGATOR elindításához tegye a következők egyikét:

- Kiklikkeljen a **Start > Programs > TomTom NAVIGATOR** opcióra.
- Nyomja meg a GPS gombot ( ) az eszközön.

### A NAVIGATOR beállítása

A TomTom NAVIGATOR első használatakor egy varázsló jelenik meg a képernyőn „Setup Wizard”. Válaszoljon a kérdésekre.

### Ingyenes térkép letöltése

A **HTC P3300** használatakor a beállítás varázsló befejezése után megjelenik a letöltés varázsló „Download Wizard”. A letöltés varázsló segít az Ön által kiválasztott térkép letöltésében.

1. Az üdvözlő képernyőn klikkeljen a **Yes** -re a letöltéshez.
2. A következő képernyő tájékoztatja Önt arról, hogy a letöltést GPRS vagy ActiveSync kapcsolaton keresztül is elvégezheti. Amennyiben lehetősége van a számítógépen keresztül kapcsolódni, az ActiveSync programmal töltsse le a szoftvert.

**Megjegyzés:** Wi-Fi kapcsolaton keresztül is letöltheti, amennyiben egy vezeték nélküli hálózatra csatlakozik.

3. Amikor készen áll a letöltésre klikkeljen a **Next** -re.
4. A megfelelő régió kiválasztása után klikkeljen a **Next**-re.
5. Válassza ki az országot, majd klikkeljen a **Next**-re.
6. Válassza ki a listából a kívánt térképet vagy klikkeljen a **Search for where you live**

opcióra és írja be a kívánt térkép nevét. Kiklikkeljen a **Next**-re.

7. A térkép által lefedett terület és városok megtekintéséhez klikkelejn a **View list of cities & map coverage** -re.
8. Amikor készen áll a letöltésre klikkeljen a **Download**-ra.
9. Megjelenik a térkép fájl neve. Kiklikkeljen a **Yes** -re a térkép letöltéséhez. Amennyiben át kívánja nevezni a fájlt vagy külső memória kártyára szeretné menteni, klikkeljen a **Save As**-re.
10. Várja meg a letöltés végét.
11. A letöltés végén a térkép automatikusan települ.

### Autós nézet

A térkép telepítése után a Driving View (Autós nézet) jelenik meg. Az autós nézet mindaddig fekete-fehéren jelenik meg, amíg a GPS vevő be nem pozícionált. Amint a pozícionálás megtörtént az autós nézet színesben jelenik meg.

### Az első út beállítása

Az út megtervezése a NAVIGATOR -ral igen egyszerű. Ehhez tegye a következőket.

**Megjegyzés:** Az utat mindig tervezze meg a vezetés előtt, mert ha vezetés közben teszi, az veszélyezteti az utazás biztonságát.

1. Kiklikkeljen a Driving View (Autós nézet) képernyőre a fő menü megjelenítéséhez.
2. Kiklikkeljen a **Navigate to** opcióra.



Main Menu

3. Az első úthoz navigáljon egy adott címhez. Kiklikkeljen az **Address** (cím), majd a **Street and house number** (Utca és házszám) -ra.



Selecting an address to navigate to:



Selecting a street and house number

4. Egy virtuális billentyűzet jelenik meg. Írja be a város nevét, ahova el kíván jutni.
5. Írja be a város kiválasztása után az utca nevét.
6. Végül írja be a házszámot, majd klikkeljen a **Done**-ra.
7. A NAVIGATOR felteszi a kérdést, adott időre szeretne-e megérkezni. Válaszoljon **YES** -szel, amennyiben igen. A NAVIGATOR kijelzi időben érkezik-e meg..

8. Amint az út ki lett kalkulálva, klikkeljen a **Done**-ra.



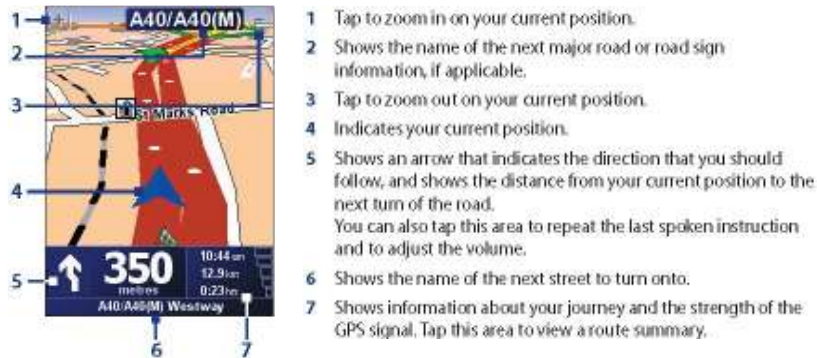















A NAVIGATOR visszatér a Driving View képernyőhöz, majd hang és vizuális úton megkezdi az Ön navigálását.



### 13. Ikonok jelentése

A Today képernyőn a legfontosabb információkat találja, mint pl. a közelgő találkozók, események vagy az állapotjelző ikonok. A következő ikonokkal találkozhat a kijelzőn:

- Új e-mail vagy szöveges üzenet; SMS értesítő hangüzenetről
- Új MMS üzenet
- Új MSN üzenet
- Több információs üzenet. A megtekintésükhöz klikkeljen az ikonra
- Hangszóró aktív
- SIM kártya nélküli tárcsázás
- Hívás folyamatban
- Hívásátirányítás aktív
- Hívástartás aktív
- Nem fogadott hívás
- Jelerősség (Térerő)
- Nincs térerő
- A telefon ki van kapcsolva
- Nincs GSM hálózat (Nem elérhető)
- GSM Hálózat keresése
- GPRS elérhető
- GPRS kapcsolódás
- GPRS aktív (Használatban)
- EDGE elérhető
- EDGE kapcsolódás
- EDGE aktív (Használatban)
- Roaming
- Aktív kapcsolat
- Inaktív kapcsolat
- Szinkronizáció folyamatban

-  Szinkronizációs hiba
-  ActiveSync figyelmeztetés
-  Wi-Fi rádió aktív, de nem csatlakozik
-  Vezeték nélküli hálózat(ok) elérhető(ek)
-  Kapcsolódás vezeték nélküli hálózathoz (a nyilak mozognak);  
Vezeték nélküli hálózathoz kapcsolódva
  
-  Szinkronizáció Wi-Fi –n keresztül
-  Rezgő mód
-  Hang aktív
-  Hang inaktív
-  Ébresztés
-  Nincs SIM kártya behelyezve
-  Akkumulátor teljesen fel van töltve
-  Akkumulátor töltöttségi szintje nagyon alacsony
-  Akkumulátor töltése folyamatban
-  Bluetooth headset érzékelve
-  QuickGPS update értesítés
-  GPRS Monitor aktív
-  Sprite Backup figyelmeztetés
-  Serial USB kapcsolat aktív

**Megjegyzés:** Amint a Pocket PC és a számítógépe összekapcsolásra kerül soros USB kapcsolaton keresztül, a Today képernyőn megjelenik a (  ) ikon.

## 14. A Pocket PC Phone testreszabása

Testre szabhatja a Pocket PC külsejét, beállíthatja az időt, a dátumot a megfelelő időzónának megfelelően.

### A Today képernyő testreszabása

1. Klikkeljen a **Start > Settings > Personal** fül > **Today** opciójára.
2. Az **Appearance** fülön válassza ki az Önnek tetsző témát, hátteret a Today képernyőhöz.
3. Az **Items** fülön, kiválaszthatja mely elemek jelenjenek meg a Today képernyőn.

### A Start Menü testreszabása

1. Klikkeljen a **Start > Settings > Personal** fül > **Menus** opciójára.
2. Válassza ki mely elemek jelenjenek meg a Start menüben. Hét elemet tud kiválasztani.

### Az idő és dátum beállítása

1. Klikkeljen a **Start > Settings > System** fül > **Clock & Alarms** opciójára.

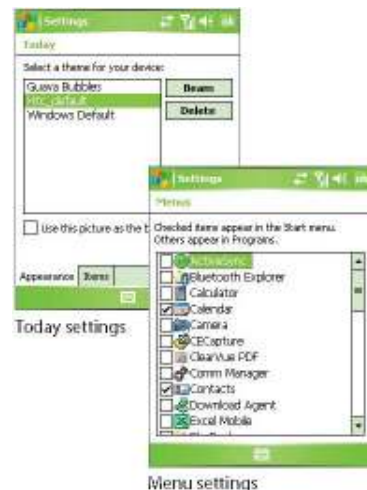



2. Válassza ki a megfelelő időzónát, majd állítsa be az időt és a dátumot.

## 15. A Pocket PC Phone biztonsági beállítása

Kétféle biztonsági beállítást tud elvégezni. A SIM kártyát **PIN** (Personal Identification Number) kóddal védheti a jogosulatlan felhasználástól. A Pocket PC Phone-t pedig jelszóval védheti az idegen felhasználótól.

### SIM kártya védelme PIN kóddal

1. Kiklikkeljen a **Start > Phone** opcióra.
2. A képernyőn klikkeljen a **Menu > Options > Phone** fülre.
3. Kiklikkeljen a **Require PIN when phone is used** opcióra. A PIN kód megváltoztatásához klikkeljen a **Change PIN** opcióra.

### A Pocket PC Phone védelme jelszóval

1. Kiklikkeljen a **Start > Settings > Personal** fülre > **Lock** opcióra.
2. Válassza a **Prompt if device unused for** jelölőnégyzetet, majd attól jobbra válassza ki mennyi tétlen idő telhet el a jelszó bekérése előtt. A **Password type** –nál, válassza ki milyen jelszóval kívánja védeni az eszközt, majd írja be a jelszót és erősítse meg megegyeszer.
3. A **Hint** fülön írjon be egy jelszóemlékeztetőt. Ez akkor fog megjelenni, ha 4 alkalommal sikertelenül ütötte be a jelszavát.
4. Kiklikkeljen az **OK**–ra. A következő alkalommal, amikor bekapcsolja a készüléket, a jelszavát meg kell adnia.



**Forgalmazó: Speedshop Kft.**

[www.speedshop.hu](http://www.speedshop.hu)